

Varenummer: 203180M20199B3W

Beskrivelse: E+G Justerfod
GN 31-80-M20-199-B3-W

Note: W Med justerbar bøsning, hygiejnisk version, spændeflade i bunden

Mål

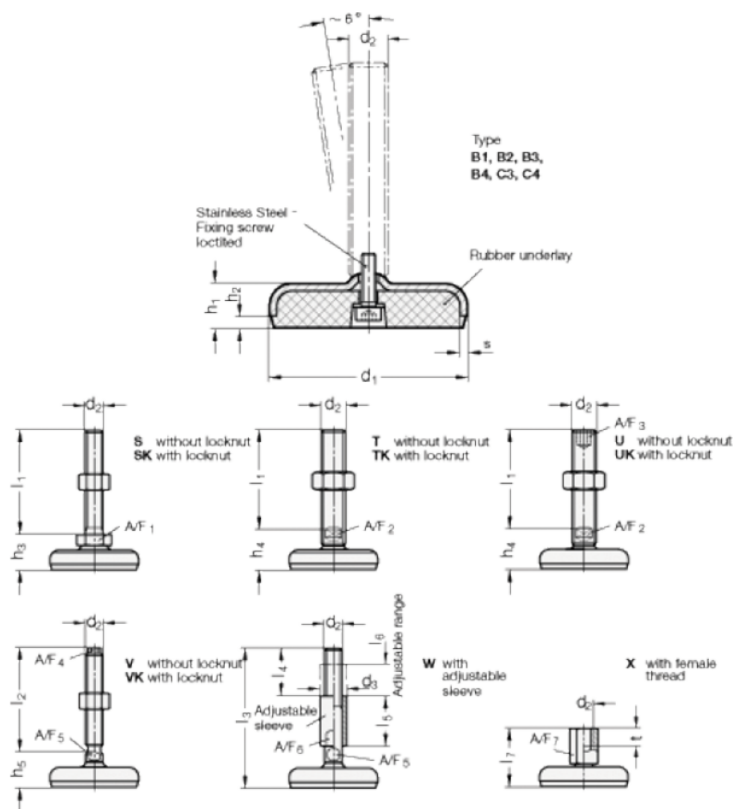

A/F5 = 19	l3 +4.0/0 = 199
A/F6 = 24	l4 = 56
d1 = 80	l5 = 56
d2 = 20	l6 = 36
d3 = 30	s = 3
h1 = 18	
h2 = 5	
l1 = 199	